



XIII. ročník



DNES JÍM JAKO MONGOL

OSVĚTOVÝ PROJEKT PRO ZŠ A SŠ | ROZVOJOVÉ ZEMĚ | POZNÁVÁNÍ A POMOC
PRACOVNÍ LISTY PRO II. STUPEŇ ZŠ



SADBA



ADOPCE
NABLÍZKO

1 SEZNÁMENÍ S MONGOLSKEM

Dopiš do textu chybějící údaje.



Mongolsko je nazýváno zemí modrého Je to proto, že tam téměř a slunce tam svítí až dní v roce. Mongolsko leží v podnebném pásu. Asi třetina Mongolů žije stále způsobem života. K přepravě používá zejména a žije v kulatých stanech zvaných, jež jsou podobné cirkusovým šapitó. Uvnitř se vaří, spí a žije tam celá rodina. Nejvíce obyvatel však žije v hlavním městě, které je nejchladnějším městem světa, a v malých městečkách či vesnicích. Zima v Mongolsku trvá měsíců a teploty bývají až °C!

JURTY

MÍRNÉM

KONĚ

NEPRŠÍ

ULANBÁTARU

10

-50

NEBE

260

KOČOVNÝM



MONGOLSKO JE 20x VĚTŠÍ NEŽ ČESKÁ REPUBLIKA. OD MOŘE JE VZDÁLENO 700 KM, PATŘÍ TEDY MEZI STÁTY NEJVÍCE VZDÁLENÉ OD MOŘE. MEZI ASIJSKÝMI STÁTY PATŘÍ K TĚM NEJDEMOKRATIČTĚJŠÍM. MONGOLOVÉ JSOU POHOSTINNÍ, MAJÍ VELKOU ÚCTU KE STARÝM LIDEM A ŽIJÍ V SOULADU S PŘÍRODOU.

JMÉNO:

TŘÍDA:

WWW.DNESJIMJAKO.CZ

2 GEOGRAFIE

Rozlehlé Mongolsko je 19. největší zemí světa, ale je **řídce osídleno** – žije tam jen kolem tří milionů obyvatel. Má nejnižší hustotu zalidnění na světě, na jednom kilometru čtverečním žijí průměrně dva obyvatelé.

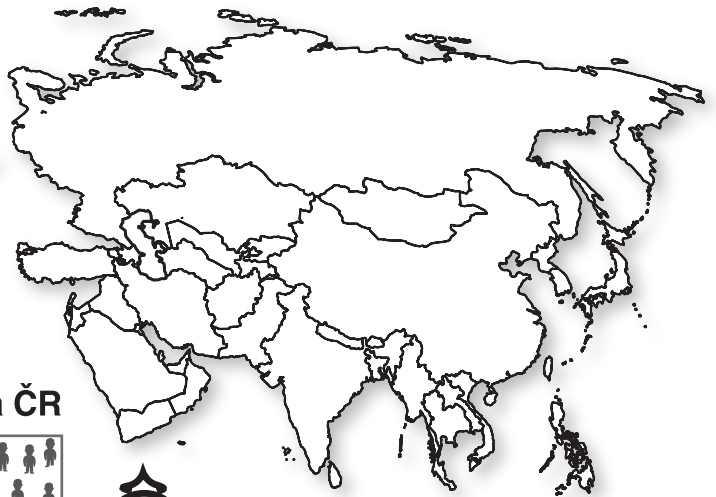

Vyznač na mapě Mongolsko a napiš názvy sousedních států.

Srovnání hustoty zalidnění v Mongolsku a ČR

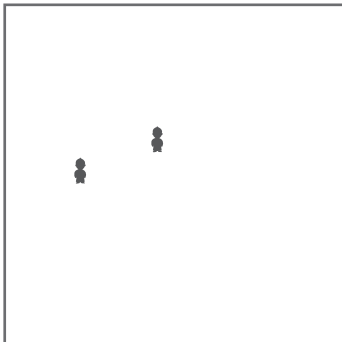

MONGOLSKO: 2 LIDÉ NA 1 KM²

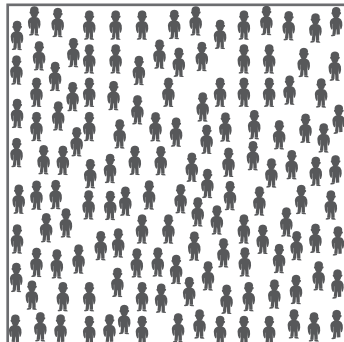

ČESKO: 136 LIDÉ NA 1 KM²



V MONGOLSKU PANUJÍ VELKÉ TEPLOTNÍ ROZDÍLY A POČASÍ SE RYCHLE MĚNÍ. OBZVLÁŠŤ NA POUŠTI GOBI, KDE SE DENNÍ TEPLOTA POHYBUJE KOLEM 40 °C A V NOCI SPADÁ AŽ K NULE. NA STEPÍCH FOUKÁ NEPŘETRŽITĚ VÍTR, BÝVAJÍ TAM I VICHŘICE. LIDÉ I ZVÍŘATA, KTERÁ TAM ŽIJÍ, A ROSTLINY, KTERÉ TAM ROSTOU, MUSÍ BÝT VELMI ODOLNÍ.

3 STÁTNÍ ZNAK A JEHO SYMBOLIKA

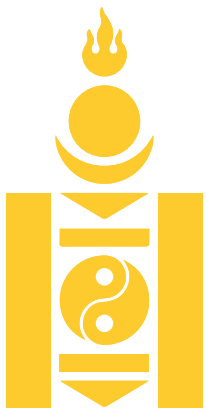

Tento znak se nazývá **soyombo**. Je součástí mongolského státního znaku a nalezneme ho také na státní vlajce. Obsahuje geometrické tvary a symboly. Soyombo je rovněž název starobylého mongolského písma.



SYMBOL SOYOMBO NA BRÁNĚ VLÁDNÍHO PALÁCE V ULÁNBÁTARU

A. Jak se nazývá tento symbol?



.....

Zkus ho narýsovat podle tohoto návodu:

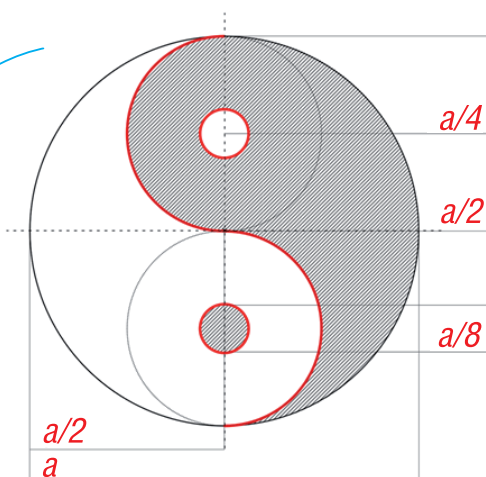

4 MONGOLSKÉ PÍSMO A JAZYK

Různé národy používají k zápisu mluvené řeči různá písma. V historii Mongolska se objevilo několik druhů písem. V současnosti je oficiálním písmem **azbuka**, panuje ale snaha o obnovení tradičního písma v oficiálních dokumentech.

A. Poznáš v ukázce písmen azbuku?

Č.:

B. Jak se jmenuje písmo, kterým zapisujeme naši řeč?

C. Správně přiřad':

TRADIČNÍ
MONGOLSKÉ
PÍSMO SE ČTE

ÚŘEDNÍM
JAZYKEM JE

ZE SVĚTOVÝCH
JAZYKŮ SE NEJVÍCE
POUŽÍVÁ

ZESPODA
NAHORU

RUŠTINA

ODSHORA
DOLŮ

MONGOLŠTINA

ANGLIČTINA

BĚHEM ÉRY KOMUNISMU A OKUPACE VÝCHODNÍCH ZEMÍ SOVĚTSKÝM SVAZEM PROBÍHALY STUDIJNÍ A PRACOVNÍ POBYTY MEZI TEHDEJŠÍM ČESKOSLOVENSKEM A MONGOLSKEM. DÍKY TOMU OVLÁDÁ DODNES TISÍCE MONGOLŮ ČESKÝ JAZYK.



Můžeš zkusit obtáhnout i další verze slova *Mongol*... Obzvláště hezky vypadá písmo napsané **kaligrafickým perem** nebo **štetcem**.



SLOVO MONGOL V RŮZNÝCH SOUČASNÝCH I HISTORICKÝCH PÍSMECH

D. Obtáhni slovo Mongol (Mongolsko) napsané tradičním písmem rodilým Mongolem.



5 HISTORIE



Největší jezdecká socha na světě se nachází právě v Mongolsku. Je to socha nejslavnějšího mongolského vojevůdce a dobyvatele Čingischána.

A. Jak se jmenuje naše nejslavnější jezdecká socha?

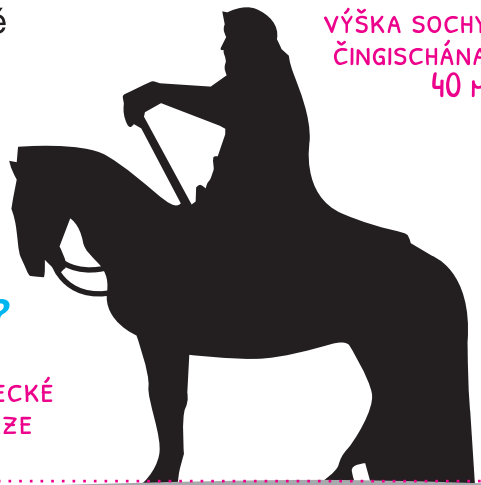

VÝŠKA SOCHY ČINGISCHÁNA 40 M

VÝŠKA 10PATROVÉHO PANELÁKU CCA 30 M

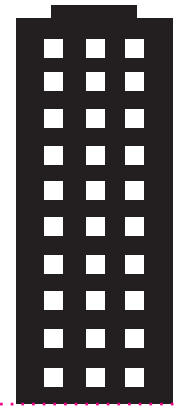

VÝŠKA JEZDECKÉ SOCHY V PRAZE 7,2 M

ČINGISCHÁN ZNAMENÁ VELKÝ VLÁDCE (CHÁN JE TITUL VLADAŘE)

Mongolové se při svých válečných taženích dostali až do naší země, dobyli dnešní Polsko, Maďarsko a část vojsk prošla přes Moravu. Jezdili na malých rychlých koních a přitom dokázali skvěle střílet z luku.



VELKÁ MONGOLSKÁ ŘÍŠE



MONGOLSKO DNES

B. Dopln: Mongolové kdysi dobyli Čínu a dnešní největší stát světa:

C. Označ mongolského válečníka





Mongolsko je domovem **odolných** a **přizpůsobivých** zvířat. Setkáme se tu hlavně s koňmi, jaky, psy, velbloudy, kozami a ovcemi. Na severu nalezneme vlky a soby, na stepích žijí například svišti. Rostou tam různé traviny a léčivé byliny jako rakytník, pampeliška mongolská, břízy, modříny a jiné.

Kůň Převalského

Kůň převalského je **posledním žijícím druhem divokého koně**. Lidé ho téměř vyhubili, avšak díky jiným se ho podařilo zachránit. **ZOO Praha** usiluje o **záchranu** tohoto koně už **od roku 1959**, úspěšně ho odchovává a navrácí do jeho původní vlasti – Mongolska. Ředitel ZOO dokonce obdržel od mongolského prezidenta nejvyšší státní vyznamenání pro cizince.



Pampeliška mongolská

Pampelišku mongolskou od naší pampelišky lékařské asi nerozeznáte. V Mongolsku se používá i místo zeleniny.

B. Jaký je odborný název pro pampelišku?



.....

A. Dá se tento kůň ochočit?

ANO

NE

VÝJIMEČNĚ

Sob polární

Setkáme se s ním na severu, v krajině zvané **tajga**. U soba polárního má paroží samec i samice (narozdíl od jelena evropského). Na přední části je paroží zploštělé, aby mohlo zvíře odhrabávat sníh při hledání potravy. Široké paznehty jsou rovněž přizpůsobené pro pohyb na sněhu a v bahně.

C. Je možné ochočit soba?



.....

Mormot nebo tarbagán

Pod těmito názvy se skrývá zvíře velmi podobné syslovi – **svišť**. Vypadá trochu jako přerostlé morče s delším ocáskem a pro Mongoly je velkou pochoutkou, přestože jejich lov je už zakázán. Během zimních měsíců hibernuje = skryje se do své nory a tvrdě usne. Probudí se až na jaře.

D. Zakroužkuj sviště a napiš jména zbývajících hlodavců.



.....

.....

.....

Velbloudi

E. Označ dva stejné velbloudy.

Hlídaní velbloudů Mongolové moc neřeší. Nechají je volně pást a pokud se zatoulají příliš daleko, sednou na koně nebo třeba i na motorku a jedou je hledat.



KOBYLY MONGOLOVÉ HLÍDAJÍ TAK, ŽE PŘIVÁŽOU JEJICH HŘÍBĚ A KOBYLA SE K NĚMU VŽDY VRÁTÍ

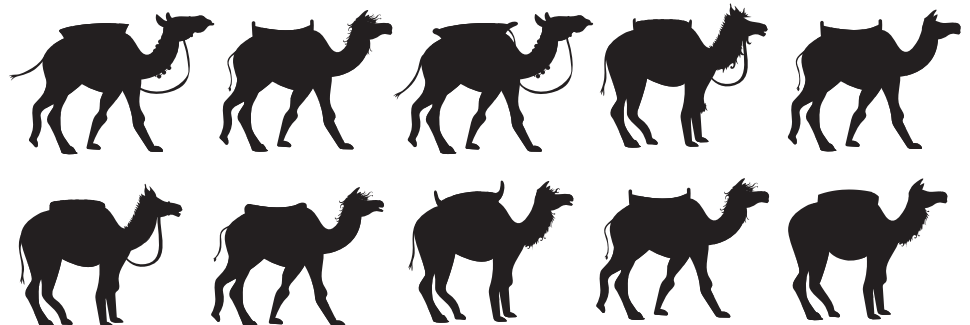

7 ŽIVOT MONGOLŮ

Tradičním obydlím Mongolů jsou **jurty** (mongolsky *ger*). Při výzdobě jurt i domů se používají **geometrické tvary**. Jurta skvěle chrání před nepřízní počasí – hlavně před všudypřítomným větrem, v zimě udrží teplo, v létě naopak skýtá chládek a stín. Slavnostní jurty (pro turistické účely, pro „starostu“ apod.) bývají honosně vyzdobené. Uvnitř jurty **vpravo**, kde se nachází **kuchyň**, je **ženská strana**, **vlevo** je **mužská**. Napravo je také barel na vodu, uspořádání vnitřního prostoru je všude stejné. Dříve bývala v levé části lovecká výbroj a ovčí žaludek, ve kterém kvasil alkohol (airag). Někde se to dodržuje dodnes. V jurtě žije, vaří i spí pohromadě celá rodina.



KOSTRU JURTY TVOŘÍ SPOJENÉ LAŤOVÉ ŽEBŘÍKY. JURTA SE TAK DÁ POSTAVIT ZA JEDINÝ DEN. VRCH JURTY TVOŘÍ KRUH PODEPŘENÝ DVOUMA SLOUPKAMA. PŘES ŽEBŘÍKY PŘIJDE VRSTVA PLSTĚ, NEPROMOKAVÉ PLÁTNO A SVRCHNÍ BÍLÉ PLÁTNO.

Jakmile začne mrznout, vyběhnou Mongolové ven a začnou sbírat **uschlý** kravský, velbloudí a jiný **trus na topení**. Vedle jurty je speciální vyhrazené místo na sušení bobků. :-)

Na severu Mongolska, v severských lesích, žijí kmeny **Cátanů** (Tsaatan). Pasou **soby** a dokonce na nich dokáží jezdit. Žijí primitivním způsobem života. Až desetkrát do roka se musí stěhovat kvůli pastvě pro svá zvířata.

A. Jak se nazývá jejich obydlí?



.....



Do školního autobusu se dokáže vměstnat neuvěřitelné množství dětí...

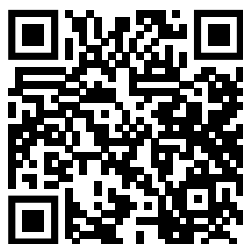

Děti z rodin, které žijí kočovným způsobem života, to mívají do školy pěkně daleko. Někdy je do škol sváží **školní autobus**, někdy musí děti bydlet na ubytovnách a vrací se domů až na letní prázdniny. Děti se **učí mongolsky**, jako cizí jazyk se na školách učí buď angličtina, pak čínština, korejština a ruština.

Výchova je mnohem **přísnější** než u nás. Rodina je ale pro všechny Mongoly velice důležitá.

Co se týče her a trávení volného času, nemají mongolské děti tolik možností jako my. Rádi hrají šachy, domino, hry s ovčími a kozími kostmi (zápěstní kůstky), na cvrkanou a podobně.

B. Na co používají děti kosti zvířat?

věští s nimi
budoucnost

k šermování
a potyčkám

k vyřezávání
sošek zvířat

ZÁKLADNÍ
ŠKOLNÍ DOCHÁZKA
TRVÁ V MONGOLSKU
STEJNĚ JAKO NÁS
9 LET



8 JÍDLO

Země trpí nedostkem vody, je písčítá, kamenitá, většinou roku je tam zima, proto je půda promrzlá a neúrodná. Voda se čerpá ze studní, kterých je ale málo. Lidé se živí hlavně chovem dobytka.

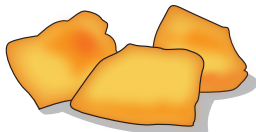

Venkovské děti mívají často hlad, obvykle mají přes den k jídlu jen kus **smaženého těsta** zvaného **boorcog**. Připomíná naši koblihu, ale bez náplně.



Tradiční mongolský nápoj, který cizincům většinou nechutná, je **slaný čaj s mlékem**.

Tradičním pokrmem, který se z Mongolska **rozšířil do celého světa** jsou **vařené knedlíčky s masem** zvané **buuz**. Mají různé tvary, některé například připomínají kytky nebo pŕlměsíce.



MONGOLSKÁ JÍDLA JSOU **JEDNODUCHÁ** MÁLO KOŘENĚNÁ, POUZE ZE ZÁKLADNÍCH SUROVIN.

Suroviny, bez kterých se Mongolové opravdu neobejdou, jsou **maso** a **mléčné výrobky**. Sladkost oblíbená mezi dětmi je také z mléka – sušený tvaroh, který se jako čerstvý pomocí různých zdobítek vymačká a pak usuší. Mongolové umí vytvořit krásné tvary a vzory, třeba jako ty, které zdobí tento tradiční dort.

A. S jakými potravinami se v Mongolsku běžně nesetkáš?



OSLAVY



Začátkem roku slaví Mongolové největší **rodinný svátek** zvaný **Bílý měsíc**, mongolsky *Cagan sár*. Věří, že je to den zrození všech Mongolů. Předvečer nového roku se každá rodina loučí s odcházejícím rokem a po těžké zimě pořádně hoduje – trochu jako u nás na Štědrý večer. Ráno se oslavuje první den nového roku. Scházejí se celé rodiny a přátelé, všichni v tradičních barevných **krojích** a stoly se prohýbají pod množstvím jídla. Na stole musí být vždy něco bílého, nesmí chybět slaný čaj s mlékem, pečivo, vařené maso (většinou skopové), masové taštičky a také bramborový salát, jaký připravujeme také u nás na Vánoce.

B. Z jakého zvířete je skopové maso?

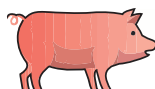
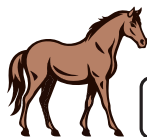

DALŠÍM VELKÝM SVÁTKEM JE

NÁDAM,

PŘI KTERÉM SE SOUTĚŽÍ VE STŘELBĚ Z LUKU, JÍZDĚ NA KONI, A V ZÁPASENÍ.



UČITELEM V MONGOLSKU

Z DOPISU OD DOBROVOLNÍKA ADAMA (MONGOLSKO, 2022)

„POČASÍ SE TU NEUSTÁLE A RYCHLE MĚNÍ. STEJNĚ JAKO TO, CO BYLO UŽ DOMLUVENO A NA MOJE HODINY CHODÍ STÁLE JINÝ POČET DĚTÍ. :-) SE STARŠÍMI KLUKY JSEM HRÁL POPULÁRNÍ STREET BASKETBAL A MALÁ MONGOLČATA SE NECHÁVALA OKOUZLOVAT MÝM PĚSTĚNÝM PLNOVOUSEM, KTERÝ MI NONSTOP CHTĚLA PROHRABÁVAT. VĚTŠINU DNÍ JSEM ALE MĚL NA STAROSTI VÝUKU, KAM DĚTI (VĚTŠINOU) DOCHÁZELY. NEJČASTĚJI JSEM UČIL ANGLIČTINU, ALE NABÍZEL JSEM DĚTEM I JEDNU VĚDECKO-TECHNICKOU HODINU TÝDNĚ, TO BYLA ZA MĚ PECKA! S POMOCÍ PÁR VĚCÍ, KTERÉ JSME V PODSTATĚ NAŠLI NA ULICI, JSME S DĚTMI PROVÁDĚLI RŮZNÉ ZAJÍMAVÉ POKUSY: NAPŘÍKLAD JSEM S KLUKY JEDNOU VYTVOŘIL FUNKČNÍ REPRODUKTOR, BATERII NEBO IMPLOZI. ŘEKL BYCH, ŽE POPULÁRNÍ BYLY I LEKCE KYTARY, KDE BYLA ASI NEJPRÁVIDELNĚJŠÍ ÚČAST...“

DOBROVOLNÍK

JE ČLOVĚK, KTERÝ ZADARMO POMÁHÁ TĚM, KTERÝM NĚCO HODNĚ DŮLEŽITÉHO CHYBÍ, NAPŘÍKLAD: VZDĚLÁNÍ, ZDRAVÍ, JÍDLO, LÁSKA...



A NA ZÁVĚR TROCHU LEGRACE...

Mnoho Mongolů věří, že v poušti **Gobi** žije strašlivý červený **červ** podobný kravskému střevu, který vystřikuje kyselinu a zabíjí nadálku pomocí elektřiny. Dotknout se ho znamená rovněž smrt! Vylušti křížovku s mongolskou tematikou a zjisti jeho jméno. 😊

ZVÍŘATA CHOVANÁ PRO UŽITEK (NAPŘ. KRÁVA) ZBRAŇ MONGOLŮ

KOZA ANGLICKY MONGOLSKÉ OBYDLÍ SLAVNÝ MONGOLSKÝ

VOJEVŮDCE A DOBYVATEL POUŠŤ V MONGOLSKU

HLAVNÍ MĚSTO MONGOLSKA TITUL VLADAŘE JINÉ OZNAČENÍ

PRO „VÁLEČNÍKY“

NÁPOVĚDA: GOAT

Mnoho dalších informací a materiálů najdeš na:
www.dnesjimjako.cz



Máš rád exotická jídla a poznávání dalekých krajů? Zajímá tě, jak žijí tvoji vrstevníci v Mongolsku a v dalších rozvojových zemích? Podívej se na naše webové stránky **dnesjimjako.cz** nebo mrkni na **adopcenablízko.cz**. Můžeš se připojit k těm, kteří tam pomáhají, a jednou se do nějaké exotické země podívat třeba jako **dobrovolník**.

Pracovní listy pro vás připravila Salesiánská asociace Dona Boska, z. s., Kobyliské nám. 1000/1, 182 00 Praha 8, sadba.org. ZDROJE: *dobrovolníci: Adam Blahák, Zdislava Suchá*, foto archiv Sadby a Jaroslav Vracovský, informace stoplusjednicka.cz, mzv.cz, wikimedia.com, needpix.com, pixabay.com, flickr.com, freepik.com, zoopraha.cz, youtube, e-mongol.com, ceskatelevize.cz, wikipedie.com.



Děkujeme všem, kteří pomáhali s přípravou projektu.