



XIII. ročník



DNES JÍM JAKO MONGOL

VZDĚLÁVACÍ PROJEKT PRO ZŠ A SŠ • POZNÁVÁNÍ A POMOC ROZVOJOVÝM ZEMÍM

PRACOVNÍ LISTY PRO SŠ



1 SEZNÁMENÍ S MONGOLSKEM

Dopiš do textu chybějící údaje.

Mongolia is known as the land of the It is because it hardly there and they get even days of sunshine a year. Mongolia lies in a climate zone. About a third of Mongolians still live way of life, mainly using for transport and living in round tents called, which are similar to circus tents. The whole families cook, sleep and live inside of them. However, most of the population lives in the capital called, which is the coldest city in the world, and in other small towns or villages. Winter in Mongolia lasts months and temperatures can reach as low as°C!

yurts
temperate
horses
rains
Ulaanbaatar

10
-50
blue sky
260
nomadic



MONGOLSKO JE 20x VĚTŠÍ NEŽ ČESKÁ REPUBLIKA. OD MOŘE JE VZDÁLENO 700 KM, PATŘÍ TEDY MEZI STÁTY NEJVÍCE VZDÁLENÉ OD MOŘE. MEZI ASIJSKÝMI STÁTY PATŘÍ K TĚM NEJDEMOKRATIČTĚJŠÍM. MONGOLOVÉ JSOU POHOSTINNÍ, MAJÍ VELKOU ÚCTU KE STARÝM LIDEM A ŽIJÍ V SOULADU S PŘÍRODOU.

JMÉNO:

TRÍDA:

WWW.DNESJIMJAKO.CZ

2 GEOGRAFIE

Rozlehlé Mongolsko je 19. největší zemí světa, ale je **řídce osídleno** – žije tam jen kolem tří milionů obyvatel. Má nejnižší hustotu zalidnění na světě, na jednom kilometru čtverečním žijí průměrně jen dva obyvatelé.

Vyznač na mapě Mongolsko a dopiš názvy dalších asijských států.

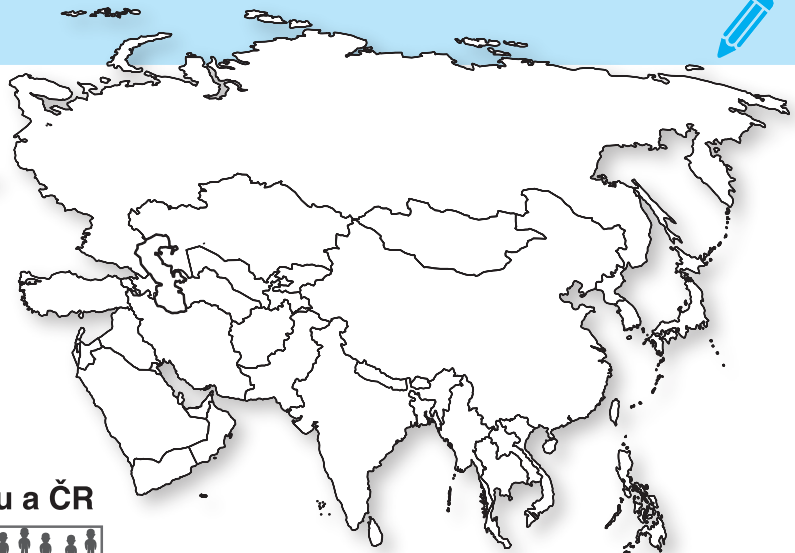

Srovnání hustoty zalidnění v Mongolsku a ČR

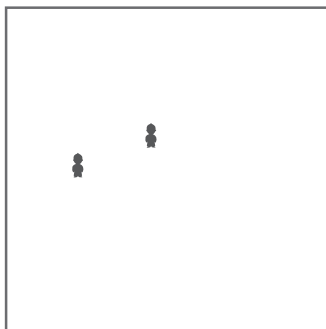

MONGOLSKO: 2 LIDÉ NA 1 KM²

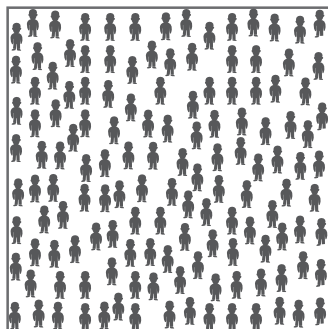

ČESKO: 136 LIDÉ NA 1 KM²

V MONGOLSKU PANUJÍ VELKÉ TEPLOTNÍ ROZDÍLY A POČASÍ SE RYCHLE MĚNÍ. OBZVLÁŠTĚ NA POUŠTI GOBI, KDE SE DENNÍ TEPLOTA POHYBUJE KOLEM 40 °C A V NOCI SPADÁ AŽ K NULE. NA STEPÍCH FOUKÁ NEPŘETRŽITĚ VÍTR, BÝVAJÍ TAM I VICHŘICE. LIDÉ I ZVÍŘATA, KTEŘÍ TAM ŽIJÍ, MUSÍ BÝT VELMI ODOLNÍ.

3 STÁTNÍ ZNAK A JEHO SYMBOLIKA

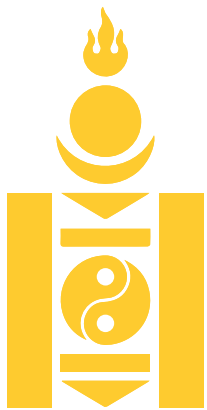

Tento znak se nazývá **soyombo**. Nalezneme ho v mongolském státním znaku a na státní vlajce. Obsahuje geometrické tvary a symboly. Soyombo je také název **starobylého mongolského písma**, jehož autorem je budhistický mnich **Zanabazar**. Písmo slouží také k zápisu sanskrtu a tibetštiny.

A. Jak se nazývá tento symbol a co značí?



SYMBOL SOYOMBO NA BRÁNĚ VLÁDNÍHO PALÁCE V ULÁNBÁTARU

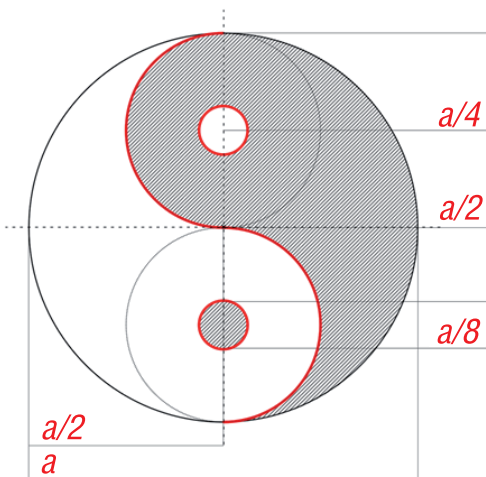

Zkus ho narýsovat podle tohoto návodu (a = 5 cm)

4 MONGOLSKÉ PÍSMO A JAZYK

Různé národy používají k zápisu mluvené řeči různá písmena. V současnosti je v Mongolsku oficiálním písmem **azbuka**, která neoznačuje jen ruskou abecedu, ale všechny národní abecedy, které vznikly vývojem cyrilice. Veřejnost ji má často spojenou právě s ruštinou. V současnosti panuje v Mongolsku snaha o obnovení tradičního písma v oficiálních dokumentech. Hlavním jazykem je **mongolština**.

KDE VŠUDE SE POUŽÍVÁ CYRILICE



JEDNOTLIVÉ DRUHY AZBUKY SE OD SEBE LIŠÍ JEN MINIMÁLNĚ, NAPŘÍKLAD POUŽÍVÁJÍ NĚKTERÉ PÍSMENO NAVÍC NEBO JINÉ NAOPAK NEPOUŽÍVÁJÍ.



SLOVO MONGOL V RŮZNÝCH SOUČASNÝCH I HISTORICKÝCH PÍSMECH

Jak se správně čte tradiční mongolské písmo?



ZPRAVA DOLEVA



ODSHORA DOLŮ



ODSPODA NAHORU

5 HISTORIE

VELKÁ MONGOLSKÁ ŘÍŠE TRVALA JEN **160 LET**



Mongolové kdysi dobyli Čínu i dnešní největší stát světa Rusko. Mongolská říše zabírala ve 12.–13. století obrovskou část tehdejšího světa, přesto však nebyla tou největší říší v dějinách lidstva.

Mongolové se při svých válečných taženích dostali až do naší země, dobyli dnešní Polsko, Maďarsko a část vojsk dokonce prošla přes Moravu. Jezdili na **malých rychlých koních** a přitom dokázali skvěle střílet z **luku**.



VELKÁ MONGOLSKÁ ŘÍŠE



MONGOLSKO DNES

Který územní celek si připisuje prvenství ohledně své rozlohy?



BYZANTSKÁ ŘÍŠE



ŘÍMSKÁ ŘÍŠE



PERSKÁ ŘÍŠE



SOVĚTSKÝ SVAZ



BRITSKÉ KOLONIÁLNÍ IMPÉRIUM

V Mongolsku se nachází největší jezdecká socha na světě. Je to socha nejslavnějšího **mongolského vojevůdce a dobyvatele Čingischána**, který ve 12. stol. n. l. sjednotil roztroušené nomádské kmeny a stal se tak zakladatelem Mongolské říše.

B. Kdo a kdy sjednotil slovanské kmeny na našem území?



7,2 M JE VÝŠKA JEZDECKÉ SOCHY SV. VÁCLAVA V PRAZE



VÝŠKA SOCHY ČINGISCHÁNA 40 M

VÝŠKA 10PATROVÉHO PANELÁKU CCA 30 M

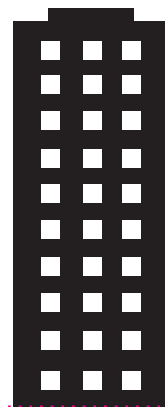

ČINGISCHÁN ZNAMENÁ **VELKÝ VLÁDCE** (CHÁN JE TITUL VLADAŘE)

C. Jak se jmenoval slavný benátský kupec, který pobýval několik let na dvoře Kublajchána, Čingischánova vnuka? Odkud pocházel?

Po smrti Kublajchána se Mongolská říše rozdělila na **čtyři nezávislé celky** s vlastní samosprávou, které se však již ve 14. století rozpadly. Po třech stech letech marných pokusů o znovusjednocení podlehla Mongolská říše tlaku Číny a stala se její součástí. Od první čtvrtiny 20. století bylo Mongolsko **70 let pod nadvládou Sovětského svazu** až do devadesátých let, kdy se stalo **demokratickou zemí**.

VZTAH OBYČEJNÝCH LIDÍ K RUSKU JE POZITIVNÍ, SOVĚTI TAM HODNĚ INVESTOVALI, NAPŘÍKLAD POSTAVILI ŽELEZNICI, KTERÁ PROPOJUJE RUSKO S ČÍNOU.

MONGOLOVÉ JSOU NA SVÉ VELIKÁNY VELMI PYŠNÍ. JEDNÍM Z JEJICH OBDIVOVANÝCH „SOUČASNÝCH HRDINŮ JE TAKÉ KOSMONAUT DŽUGDERDEMIDÍN GURRAGČÁ, KTERÝ DODNES ŽIJE, JEHO PODOBIZNU NALEZNETE VŠUDE: NA SUVENÝRECH, MOZAIKÁCH, V PODOBĚ SOCH ATD.



D. GURRAGČÁ (VPRÁVO) NA ARCHIVNÍM SNÍMKU SE SOVĚTSKÝM KOSMONAUTEM A VELITELM LODI SOJUZ 39 – V. DŽANIBEKOVEM.

D. Dokážeš vyjmenovat alespoň čtyři asijské státy s demokratickým zřízením?

Přes Mongolsko procházela slavná **obchodní trasa**, protínala napříč celou Asií a tvořila informační a kulturní most mezi Evropou a Dálným východem. Pohybovali se po ní hlavně obchodníci, kteří museli být zdatní a odolní – celá hlavní trasa, od Středozemního moře do středu Číny, totiž měřila asi **9 000 km** a překonat ji trvalo karavaně téměř **tři roky**.

E. Jak se tato obchodní cesta nazývala?



Mongolsko je domovem **odolných** a **přizpůsobivých** zvířat. Setkáme se tu hlavně s koňmi, jaky, psy, velbloudy, kozami a méně s ovci. Na severu nalezneme vlky a soby, na stepích žijí například svišti, rostou tam různé traviny a léčivé byliny: rakytník, pampeliška mongolská a ze stromů břízy, modříny a jiné.

Kůň Převalského

Kůň Převalského je **posledním žijícím druhem divokého koně**, kterého lidé téměř vyhubili. **ZOO Praha** usiluje o **záchranu** tohoto koně už **od roku 1959**, úspěšně ho odchovává a navrácí do jeho původní vlasti – Mongolska. Za tuto prospěšnou činnost obdržel ředitel ZOO od mongolského prezidenta nejvyšší státní vyznamenání pro cizince.



A. Dá se tento kůň ochočit?

ANO

NE

VÝJIMEČNĚ

Sob polární

Setkáme se s ním v severské **tajze**. U soba polárního mají paroží samec i samice (narozdíl od jelena evropského). Na přední části je paroží zploštělé, aby mohlo zvíře odhrabávat sníh při hledání potravy. Široké paznehty jsou rovněž přizpůsobené pro pohyb na sněhu a bahně. Soby dodnes využívají k obživě a přepravě severské **kmeny Čátanů** (Tsaatan). Tyto kmeny žijí primitivním způsobem života, obývají **týpí** a až desetkrát do roka se musí **stěhovat kvůli pastvě** pro svá zvířata.

B. Dá se na sobovi jezdit?

ANO

NE

JEN NA SAMICÍCH



Mormot nebo tarbagán

Pod těmito názvy se skrývá zvíře podobné syslovi – **svišť**. Je to velmi **společenské** zvíře vyskytující se téměř v celém Mongolsku. Během zimních měsíců **hibernuje** = skryje se do své nory a tvrdě usne a probudí se až na jaře. Pro Mongoly je velkou pochoutkou, ale jejich lov je kvůli klesajícím stavům už zakázán.

C. Svišť je přenašečem nemoci, která zahubila v letech 1910–1911 asi 60 000 lidí. O jakou nemoc se jedná?

MOR

EBOLA

TOXOPLAZMÓZA

HLÍDÁNÍ VELBLOUDŮ MONGOLOVÉ MOC NEŘEŠÍ. NECHAJÍ JE VOLNĚ PÁST A POKUD SE ZATOULAJÍ PŘÍLIŠ DALEKO, SEDNOU NA KONĚ, V DNEŠNÍ DOBĚ UŽ I NA MOTORKU, A JEDOU JE HLEDAT.

Přemlouvání velblouda

V Mongolsku žijí **velbloudi dvouhrbí**. Jsou pořádně chlupatí a v odlehlých oblastech nenahraditelní. Unesou **až 200 kg nákladu**. Samice rodí jediné mládě jednou za dva roky, jeho uhynutí je pro pastevce velkou ztrátou. Někdy se stane, že samice své mládě odmítne – potom přichází na řadu unikátní **obřad** zvaný přemlouvání velblouda. Za pomoci hry na smyčcový nástroj a zpěvu speciálních písní se Mongolové snaží velbloudici přemluvit, aby se mláděte ujala, což se často podaří. V očích samice prý opravdu bývají vidět slzy (více například ve filmu Příběh o uplakaném velbloudovi z r. 2003 nebo na youtube).

D. Označ nepravdivá tvrzení

VELBLOUDI MAJÍ JEN DVA PRSTY

HRBY JSOU ZÁSOBÁRNOU VODY

MLÁDATA SE RODÍ DOBŘE VYVINUTÁ

VELBLOUDI JSOU VŠEŽRAVCI

7 ŽIVOT MONGOLŮ

Tradičním obydlím Mongolů jsou **jurty** (mongolsky *ger*). Při výzdobě jurt i domů se používají **geometrické tvary**. Jurta skvěle chrání před nepřízní počasí – hlavně před všudypřítomným větrem, v zimě udrží teplo, v létě naopak skýtá chládek a stín. Slavnostní jurty (pro turistické účely, pro „starostu“ apod.) bývají honosně vyzdobené. Uvnitř jurty **vpravo**, kde se nachází **kuchyň**, je **ženská strana**, **vlevo** je **mužská**. Napravo je také barel na vodu, uspořádání vnitřního prostoru je všude stejné. Dříve bývala v levé části lovecká výbroj a ovčí žaludek, ve kterém kvasil alkohol (airag) a někde se to dodržuje dodnes. V jurtě žije, vaří i spí pohromadě celá rodina.



KOSTRU JURTY TVOŘÍ SPOJENÉ LAŤOVÉ ŽEBŘÍKY. JURTA SE TAK DÁ POSTAVIT ZA JEDINÝ DEN. VRCH JURTY TVOŘÍ KRUH PODPŘENÝ DVOUMA SLOUPKAMA. PŘES ŽEBŘÍKY PŘIJDE VRSTVA PLSTĚ, NEPROMOKAVÉ PLÁTNO A SVRCHNÍ BÍLÉ PLÁTNO.

Jakmile začne mrznout, vyběhnou Mongolové ven a začnou sbírat **uschlý kravský**, velbloudí a jiný **trus na topení**. Vedle jurty je speciální vyhrazené místo na sušení bobků :-). Oproti tomu až úsměvně působí fakt, že se už mnohé jurty pyšní satelity, fotovoltaickými panely a místo koně je o stěnu jurty opřena motorka.

Ovó

V krajině se často můžeme setkat s **mohylami z kamenů** zvaných **Ovó**, ke kterým se dávají obětiny duchům – nejčastěji proso a mléko. Oficiálním a převažujícím náboženstvím v zemi je sice buddhismus, který se v Mongolsku rozšířil během čínské nadvlády, ale na mnoha místech stále přetrvává původní šamanismus.



Děti z rodin, které žijí kočovným způsobem života, to mívají do školy pěkně daleko. Někdy je do škol sváží **školní autobus**, někdy musí děti bydlet na ubytovnách a vrací se domů až na letní prázdniny. Děti se **učí mongolsky**, jako cizí jazyk se na školách učí buď angličtina, pak čínština, korejština a ruština.

Do školního autobusu se dokáže vměstnat neuvěřitelné množství dětí...

Výchova je mnohem **přísnější** než u nás. Rodina je ale pro všechny Mongoly velice důležitá. Co se týče her a trávení volného času, nemají mongolské děti tolik možností, jako my. Rádi hrají šachy, domino, basketbal a volejbal, hry s ovčími a kozími kostmi (zápěstní kůstky), se kterými věští budoucnost, na cvrnkanou a podobně. V pocovidové době se bohužel i u nich rozvinul zlovyk trávit velkou část volného času na mobilech...



Jaké domácí práce dělají na venkově mongolské děti?



VĚTŠINA MLADÝCH NECHCE ZŮSTAT NA VENKOVĚ A ODCHÁZÍ DO MĚST, MNOHO Z NICH ALE POTOM ŽIJE V BÍDNÝCH PODMÍNÁCH V JURTOVÝCH ČTVRTÍCH NA PŘEDMĚSTÍCH. ANI VENKOV VŠECHNY NEUŽIVÍ, PRO MNOŽSTVÍ DOBYTKA NENÍ DOST PASTVY A POUŠŤ SE NAVÍC ROZRŮSTÁ I VLIVEM KLIMATICKÝCH ZMĚN...

Země trpí nedostkem vody, je písčitá, kamenitá, většinu roku je tam zima a promrzlá neúrodná půda. Voda se čerpá ze studní, kterých je ale málo. Lidé se živí hlavně chovem dobytka.

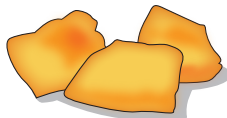

Venkovské děti mívají často hlad, obvykle mají přes den k jídlu jen kus **smaženého těsta** zvaného **boorcog**. Pripomíná naši koblihu, ale bez náplně.



Tradiční mongolský nápoj, který cizincům většinou nechutná, je **slaný čaj s mlékem**.

Tradičním pokrmem, který se z Mongolska **rozšířil do celého světa**, jsou **vařené knedlíčky s masem** zvané **buuz**. Mají různé tvary, některé například připomínají květiny nebo půlměsíce.



Suroviny bez kterých se Mongolové opravdu neobejdou jsou **maso** a **mléčné výrobky**. Sladkost oblíbená mezi dětmi je také z mléka – sušený tvaroh, který se jako čerstvý pomocí různých zdobítek vymačká a pak usuší. Mongolové umí vytvořit krásné tvary a vzory, třeba jako ty, které zdobí tento tradiční dort.

MONGOLSKÁ JÍDLA JSOU **JEDNODUCHÁ**, MÁLO KOŘENĚNÁ, POUZE ZE ZÁKLADNÍCH SUROVIN.

Boodog

Je název tradičního pokrmu. Zabitě zvíře se opatrně vykuchá, dovnitř se zpět vloží maso, zelenina a někdy se přidá i jiný druh masa a horké kameny. Kůže se uzavře (zašije, sváže...) a maso se opéká z obou stran. Dá se připravit i v hrnci, postup je podobný: zvíře bez vnitřností se naporcuje, vloží se se zeleninou a s horkými kameny do hrnce a vaří se.

BOODOG
ZE SVIŠTĚ



Oslavy

Začátkem roku slaví Mongolové největší **rodinný svátek** zvaný **Bílý měsíc**, mongolsky *Cagan sár*. Věří, že je to den zrození všech Mongolů. Předvečer nového roku se každá rodina loučí s odcházejícím rokem a po těžké zimě pořádně hoduje – trochu jako u nás na Štědrý večer. Ráno se oslavuje první den nového roku. Scházejí se celé rodiny a přátelé, všichni v tradičních barevných **krojích** a stoly se prohýbají pod množstvím jídla. Na stole musí být vždy něco bílého, nesmí chybět slaný čaj s mlékem, pečivo, vařené maso (většinou skopové), masové taštičky a také bramborový salát, jaký připravujeme také u nás na Vánoce.

Dalším velkým svátkem je **Nádam**, při kterém se soutěží ve střelbě z luku, jízdě na koni, střílení z luku a v zápasení.



